

6258

Snedavbitare, plan fas, 0,1 -1 mm







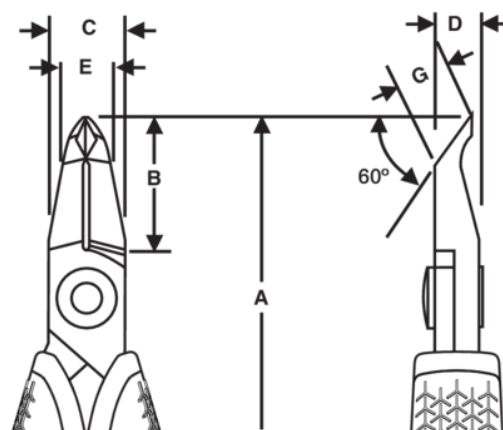



PRODUKTINFORMATION

- Ett vinklat huvud som gör det till ett idealiskt verktyg för omarbetning och montering av elektronik, och möjliggör klippning både horisontellt och vertikalt.
- De erbjuder bra åtkomlighet, god sikt vid arbete på kretskort och mellan ömtåliga komponenter.
- Perfekt för industrielektriker och elektronikingenjörer.
- Vinkeln 60° på huvudet ger bra åtkomlighet under och mellan tätt monterade komponenter med fina kablar, idealisk för montering och omarbetning där åtkomlighet är en prioritet.
- EDGE Flush - plan fas: Klippning med proffsteknik och en kontrollerad eggförskjutning på mindre än 0,2 mm som kan leverera ett rent, plant snitt även i de finaste trådarna.
- Högkvalitativ stållegering för utmärkt hållbarhet och långvarig prestanda, med precisionsslipade eggar som har induktionshårdats vid 63 - 65 HRC.
- Returfjäder och öppningsbegränsare för smidig användning som minimerar tröttheten i handen.
- Handtag i tvåkomponentsmaterial som är ESD-säkra och avledande och eliminerar elektrostatisk uppbyggnad och ger en långsam laddningsutjämning.



PRODUKTATTRIBUT

Produkt: **6258**

	Oblique		M		Flush EDGE
	0.2-1.0 mm		0.01-0.039 in		0.2-0.6 mm
	0.01-0.024 in	A	130 mm	A	5.12 in
B	10 mm	B	0.39 in	C	15 mm
C	0.59 in	D	6.3 mm	D	0.25 inch
E	1 mm	E	0.04 in	G	6.7 mm
G	0.26 in		54.4 g	Ω	Dissipative