

6258

## Snedavbitare, plan fas







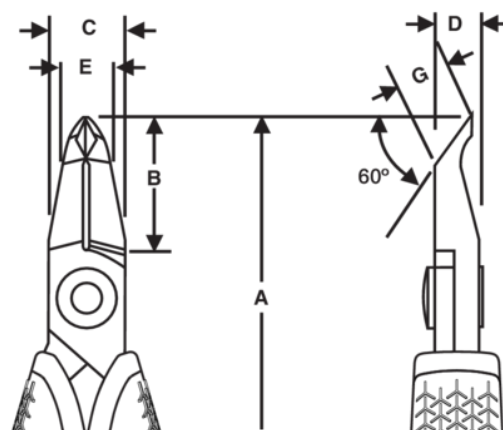



### PRODUKTINFORMATION

- Ett vinklat huvud som gör det till ett idealiskt verktyg för omarbetning och montering av elektronik, och möjliggör klippning både horisontellt och vertikalt.
- De erbjuder bra åtkomlighet, god sikt vid arbete på kretskort och mellan ömtåliga komponenter.
- Perfekt för industrielektriker och elektronikingenjörer.
- Vinkeln 60° på huvudet ger bra åtkomlighet under och mellan tätt monterade komponenter med fina kablar, idealisk för montering och omarbetning där åtkomlighet är en prioritet.
- EDGE Flush - plan fas: Klippning med proffsteknik och en kontrollerad eggförskjutning på mindre än 0,2 mm som kan leverera ett rent, plant snitt även i de finaste trådarna.
- Högkvalitativ stållegering för utmärkt hållbarhet och långvarig prestanda, med precisionsslipade eggar som har induktionshårdats vid 63 - 65 HRC.
- Returfjäder och öppningsbegränsare för smidig användning som minimerar tröttheten i handen.
- Handtag i tvåkomponentsmaterial som är ESD-säkra och avledande och eliminerar elektrostatisk uppbyggnad och ger en långsam laddningsutjämning.



PRODUKTATTRIBUT

Produkt: **6258**

	Oblique		M		Flush EDGE
	0.2-1.0 mm		0.01-0.039 in		0.2-0.6 mm
	0.01-0.024 in	<b>A</b>	130 mm	<b>A</b>	5.12 in
<b>B</b>	10 mm	<b>B</b>	0.39 in	<b>C</b>	15 mm
<b>C</b>	0.59 in	<b>D</b>	6.3 mm	<b>D</b>	0.25 inch
<b>E</b>	1 mm	<b>E</b>	0.04 in	<b>G</b>	6.7 mm
<b>G</b>	0.26 in		54.4 g	<b>Ω</b>	Dissipative