

6159

## Sidavbitare, plan fas, spetsigt huvud







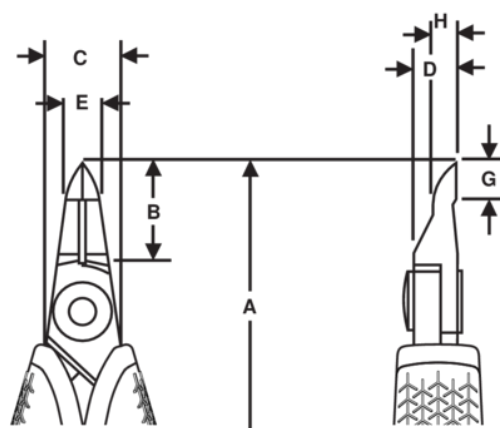

### PRODUKTINFORMATION

- Spetsigt huvud som möjliggör god åtkomlighet under känsliga komponenter i svåråtkomliga lägen.
- Perfekt för finmekaniker, industrielektriker, elektronikingenjörer och mikroelektronikspecialister.
- Den spetsiga huvudformen och dess symmetriska spetsar har anpassats specifikt för att ge maximal åtkomlighet.
- EDGE Flush - plan fas: Klippning med proffsteknik och en kontrollerad eggförskjutning på mindre än 0,2 mm som kan leverera ett rent, plant snitt även i de finaste trådarna.
- Högkvalitativ stållegering för utmärkt hållbarhet och långvarig prestanda, med precisionsslipade eggar som har induktionshårdats vid 63 - 65 HRC.
- Returfjäder och öppningsbegränsare för smidig användning som minimerar tröttheten i handen.
- Handtag i tvåkomponentsmaterial som är ESD-säkra och avledande och eliminerar elektrostatisk uppbyggnad och ger en långsam laddningsutjämning.



PRODUKTATTRIBUT

Produkt: **6159**

	Pointy		M		Flush EDGE
	0.2-1.0 mm		0.01-0.039 in	<b>A</b>	134 mm
<b>A</b>	134 in	<b>B</b>	14 mm	<b>B</b>	0.55 in
<b>C</b>	12.8 mm	<b>C</b>	0.50 in	<b>D</b>	5 mm
<b>D</b>	0.2 inch	<b>E</b>	1 mm	<b>E</b>	0.04 in
<b>G</b>	5.0 mm	<b>G</b>	0.23 in	<b>H</b>	3.2 mm
<b>H</b>	0.13 in		54.4 g	<b>Ω</b>	Dissipative