



HS8149

Diagonal spetsavbitare Flush med långa skär och ESD-säkra handtag, 0,1-0,6 mm



PRODUKTINFORMATION





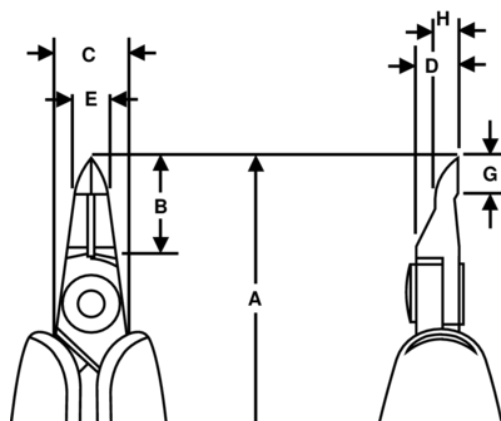

- Sidavbitare i HS-serien med spets-skär
- ESD-säkra långa handtag med skumplastyta, samt retur fjäder
- Plant snitt
- Klippkapaciteten avser koppartråd
- Passar för klippning av koppar
- Högkvalitativ stållegering

- Fosfaterad yta
- Numeriskt styrd maskinslipning som garanterar precisionen på eggvinkel och kontakt, vilket ökar verktygets pålitlighet och likformighet
- Precisionsinduktionshårdad egg, 63-65 HRC
- Skruvad led som minskar friktionen och maximerar käftlinjeringen
- Idealisk för arbete med flerledare och omarbetning



PRODUKTATTRIBUT

Produkt: **HS8149**

	Tip Cutter		S		Flush
	0.1-0.6 mm		0.01-0.02 in	A	146.3 mm
A	5.76 in	B	14 mm	B	0.55 in
C	5 mm	C	0.23 in	D	6 mm
D	0.24 inch	E	5 mm	E	0.23 in
G	5 mm	G	0.23 in	H	3.2 mm
H	0.13 in		90 g	Ω	Dissipative