



HS 8247

**Snedavbitare 45° med
avsmalnande huvud, långa skär,
klippkapacitet 0,2 - 1 mm**



PRODUKTINFORMATION





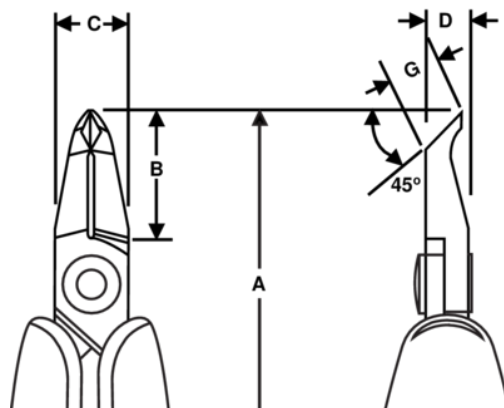

- Snedavbitare i HS-serien med avsmalnande huvud i 45° vinkel
- ESD-säkra långa handtag med skumplastyta, samt retur fjäder
- Plant snitt
- Klippkapaciteten avser koppartråd
- Passar för klippning av koppar
- Högkvalitativ stållegering

- Fosfaterad yta
- Numeriskt styrd maskinslipning som garanterar precisionen på eggvinkel och kontakt, vilket ökar verktygets pålitlighet och likformighet
- Precisionsinduktionshärdad egg, 63-65 HRC
- Skruvad led som minskar friktionen och maximerar käftlinjeringen
- Idealisk för omarbetning och nära montering



PRODUKTATTRIBUT

Produkt: **HS 8247**

| | | | | | |
|---|------------|---|--------------|---|----------|
|  | Angle 45° |  | L |  | Flush |
|  | 0.2-1.0 mm |  | 0.01-0.04 in | A | 149.8 mm |
| A | 5.90 in | B | 18 mm | B | 0.71 in |
| C | 10 mm | C | 0.39 in | D | 8 mm |
| D | 0.31 inch | G | 6.7 mm | G | 0.26 in |
|  | 99 g | Ω | Dissipative | | |