



HS 8211

Snedavbitare 20° med långa handtag och kort huvud, klippkapacitet 0,2 - 1,2 mm



PRODUKTINFORMATION





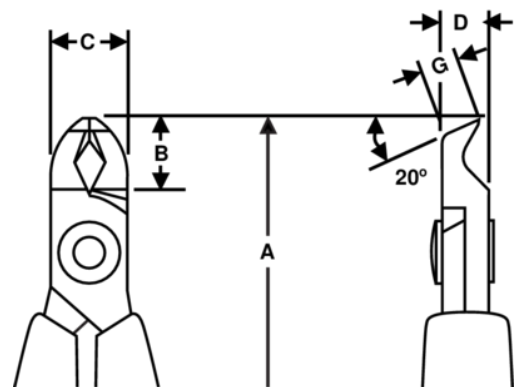

- Snedavbitare i HS-serien med kort huvud
- ESD-säkra långa handtag med skumplastyta, samt retur fjäder
- Plant snitt
- Klippkapaciteten avser koppartråd
- Passar för klippning av koppar
- Högkvalitativ stållegering

- Fosfaterad yta
- Numeriskt styrd maskinslipning som garanterar precisionen på eggvinkel och kontakt, vilket ökar verktygets pålitlighet och likformighet
- Precisionsinduktionshärdad egg, 63-65 HRC
- Skruvad led som minskar friktionen och maximerar käftlinjeringen
- Idealisk för omarbetning och nära montering



PRODUKTATTRIBUT

Produkt: **HS8211**

	Angle 20°		L		Flush
	0.2-1.2 mm		0.01-0.05 in	A	5.60 mm
A	142.3 in	B	9.5 mm	B	0.37 in
C	10 mm	C	0.39 in	D	8 mm
D	0.31 inch	G	4.1 mm	G	0.16 in
	91 g	Ω	Dissipative		