

8149

Sidavbitare med ESD-säkra handtag







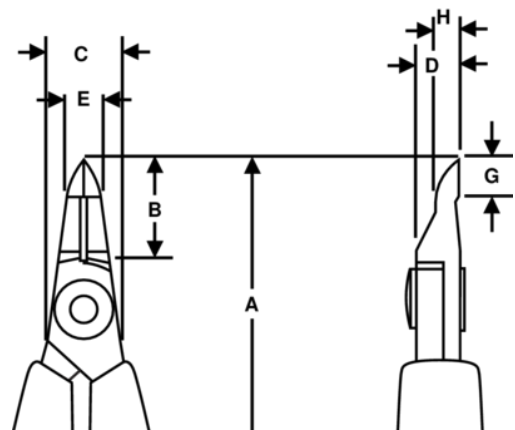

PRODUKTINFORMATION

- Precisionssidavbitare i 80-serien med progressiv egg
- ESD-säkra handtag i enkomponentsmaterial med retur fjäder
- Plant snitt
- Klippkapacitet angiven för koppartråd
- För klippning av koppartråd
- Högkvalitativ stållegering
- Svartoxiderad yta
- Slipning med numeriskt styrda maskiner garanterar noggrann eggbearbetning och gör verktygen pålitliga och hållbara
- Induktionshårdade skäreppar till en hårdhet av 58 - 60 HRC
- Skruvad led som minimerar friktion och maximerar käftlinjering
- Idealisk för arbete med komponentdetaljer
- Handtag i CO-standard, i ledande material



PRODUKTATTRIBUT

Produkt: **8149**

	Tip Cutter		S		Flush
	0.1-0.6 mm		0.00-0.02 in	A	114 mm
A	4.49 in	B	14 mm	B	0.55 in
C	5 mm	C	0.23 in	D	6 mm
D	0.24 inch	E	5 mm	E	0.23 in
G	5 mm	G	0.23 in	H	3.2 mm
H	0.13 in		48 g	Ω	Dissipative