



RX 8149 ERGO™ Sidavbitare







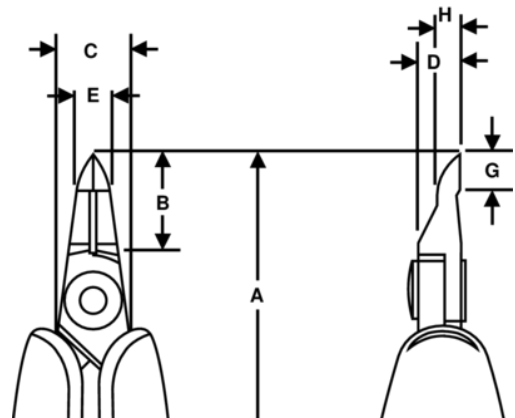

PRODUKTINFORMATION

- Sidavbitare utvecklad enligt en vetenskaplig ERGO™-process
- ERGO™ tvåkomponentshandtag av hård polypropen med termoplastiskt överdrag för ett bekvämt grepp
- Plant snitt
- Klippkapaciteten angiven för koppartråd
- Klippkapacitet: 0,1 till 0,6 mm
- Högkvalitativ stållegering
- Svartoxiderad yta
- Slipning med numeriskt styrda maskiner garanterar noggrann eggbearbetning och ökar hållbarheten
- Induktionshårdade skäreggar med en hårdhet av 58 - 60 HRC
- Skruvad led som minimerar friktion och maximerar käftlinjering
- ESD-säkra handtag i tvåkomponentsmaterial
- Returfjäder som ger minimalt motstånd och kan justeras i tre olika lägen eller tas bort
- Idealisk för arbete med komponentdetaljer



PRODUKTATTRIBUT

Produkt: **RX 8149**

	Tip Cutter		S		Flush
	0.1-0.6 mm		0.01-0.02 in	A	139 mm
A	5.47 in	B	14 mm	B	0.55 in
C	10 mm	C	0.39 in	D	6 mm
D	0.24 inch	E	5 mm	E	0.2 in
G	5 mm	G	0.2 in	H	3.2 mm
H	0.13 in		70 g	Ω	Dissipative