



RX 8211

**ERGO™ snedavbitare med
klippkapacitet 0,2 - 1,2 mm**







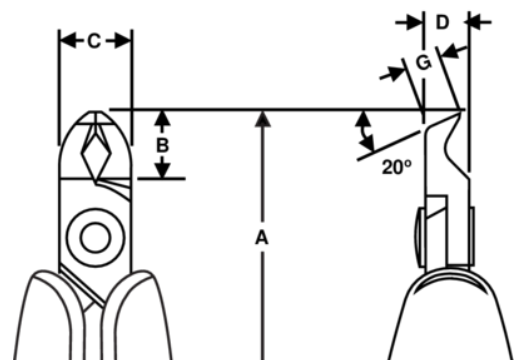

PRODUKTINFORMATION

- Snedavbitare, vinklad 20° utvecklad enligt en vetenskaplig ERGO™-process
- ERGO™ tvåkomponentshandtag av hård polypropen med termoplastiskt överdrag för ett bekvämt grepp
- Plant snitt
- Klippkapaciteten angiven för koppartråd
- Klippkapacitet: 0,2 mm till 1,2 mm Cu
- Högkvalitativ stållegering
- Svartoxiderad yta
- Slipning med numeriskt styrda maskiner garanterar noggrann eggbearbetning och ökar hållbarheten
- Induktionshärdade skäreggar med en hårdhet av 63 - 65 HRC
- Skruvad led som minimerar friktion och maximerar käftlinjering
- ESD-säkra handtag i tvåkomponentsmaterial
- Returfjäder som ger minimalt motstånd och kan justeras i tre olika lägen eller tas bort
- Idealisk för omarbetning och montering av detaljer



PRODUKTATTRIBUT

Produkt: **RX 8211**

	Angle 20°		S		Flush
	0.2-1.2 mm		0.01-0.05 in	A	134.5 mm
A	5.29 in	B	9.5 mm	B	0.37 in
C	10 mm	C	0.39 in	D	6 mm
D	0.24 inch	G	4.1 mm	G	0.16 in
	70 g	Ω	Dissipative		