



HS 8247

Snedavbitare Flush 45° med avsmalnande huvud, långa skär, klippkapacitet 0,2 - 1 mm



PRODUKTINFORMATION





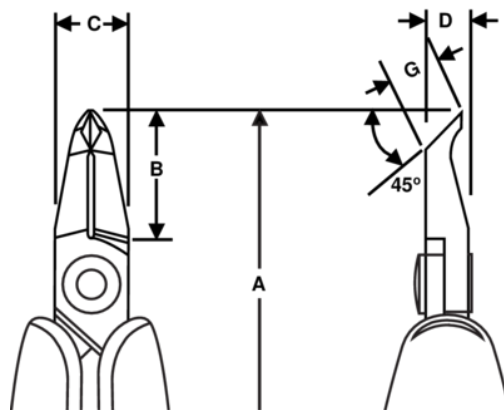

- Snedavbitare i HS-serien med avsmalnande huvud i 45° vinkel
- ESD-säkra långa handtag med skumplastyta, samt retur fjäder
- Plant snitt
- Klippkapaciteten avser koppartråd
- Passar för klippning av koppar
- Högkvalitativ stållegering

- Fosfaterad yta
- Numeriskt styrd maskinslipning som garanterar precisionen på eggvinkel och kontakt, vilket ökar verktygets pålitlighet och likformighet
- Precisionsinduktionshärdad egg, 63-65 HRC
- Skruvad led som minskar friktionen och maximerar käftlinjeringen
- Idealisk för omarbetning och nära montering



PRODUKTATTRIBUT

Produkt: **HS 8247**

	Angle 45°		L		Flush
	0.2-1.0 mm		0.01-0.04 in	A	149.8 mm
A	5.90 in	B	18 mm	B	0.71 in
C	10 mm	C	0.39 in	D	8 mm
D	0.31 inch	G	6.7 mm	G	0.26 in
	99 g		Dissipative		