

HS8167

Sidavbitare Flush med avsmalnande urfräst huvud, långa skär och ESD-säkra handtag, 0,3-1,5 mm







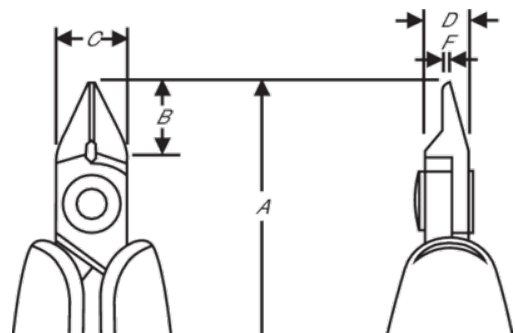

PRODUKTINFORMATION

- Sidavbitare i HS-serien med avsmalnande urfräst huvud
- ESD-säkra långa handtag med skumplastyta, samt retur fjäder
- Mikro-fas, plant och ultra-plant snitt
- Klippkapaciteten avser koppartråd
- Passar för klippning av koppar
- Högkvalitativ stållegering
- Fosfaterad yta
- Numeriskt styrd maskinslipning som garanterar precisionen på eggvinkel och kontakt, vilket ökar verktygets pålitlighet och likformighet
- Precisionsinduktionshärdad egg, 63-65 HRC
- Skruvad led som minskar friktionen och maximerar käftlinjeringen
- Idealisk för arbete med kablage och kretskortsmontering



PRODUKTATTRIBUT

Produkt: **HS8167**

	Tapered & Relieved		L		Flush
	0.3-1.5 mm		0.01-0.06 in	A	125 mm
A	4.92 in	B	16 mm	B	0.63 in
C	16 mm	C	0.63 in	D	8 mm
D	0.31 inch	F	1.6 mm	F	0.06 in
	139 g	Ω	Dissipative		