

## HS8137

**Sidavbitare Flush med avsmalnande urfräst huvud, långa skär och ESD-säkra handtag, 0.1-0.8 mm**







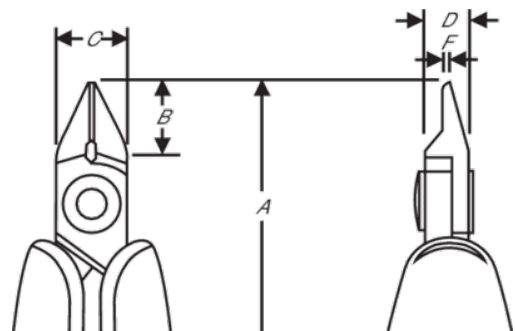

### PRODUKTINFORMATION

- Sidavbitare i HS-serien med avsmalnande urfräst huvud
- ESD-säkra långa handtag med skumplastyta, samt retur fjäder
- Mikro-fas, plant och ultra-plant snitt
- Klippkapaciteten avser koppartråd
- Passar för klippning av koppar
- Högkvalitativ stållegering
- Fosfaterad yta
- Numeriskt styrd maskinslipning som garanterar precisionen på eggvinkel och kontakt, vilket ökar verktygets pålitlighet och likformighet
- Precisionsinduktionshärdad egg, 63-65 HRC
- Skruvad led som minskar friktionen och maximerar käftlinjeringen
- Idealisk för arbete med kablage och kretskortsmontering



PRODUKTATTRIBUT

Produkt: **HS8137**

	Tapered & Relieved		XS		Flush
	0.1-0.8 mm		0.004-0.03 in	<b>A</b>	140.3 mm
<b>A</b>	5.52 in	<b>B</b>	8 mm	<b>B</b>	0.31 in
<b>C</b>	8 mm	<b>C</b>	0.31 in	<b>D</b>	5 mm
<b>D</b>	0.2 inch	<b>F</b>	0.8 mm	<b>F</b>	0.03 in
	91 g	<b>Ω</b>	Dissipative		