



8138

Sidavbitare med avsmalnande urfräst huvud och ESD-säkra handtag, 0.1-0.8 mm







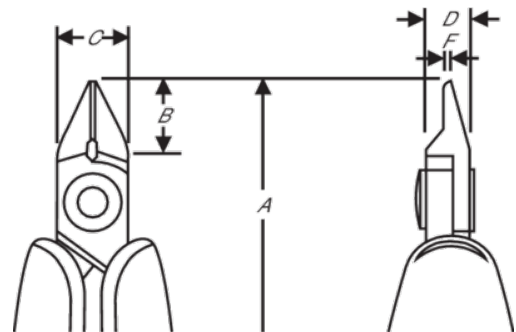

PRODUKTINFORMATION

- Sidavbitare i 80-serien med avsmalnande urfräst huvud
- ESD-säkra handtag av enkomponentsmaterial, samt retur fjäder
- Mikro-fas, plant och ultra-plant snitt
- Klippkapaciteten avser koppartråd
- Passar för klippning av koppar
- Högkvalitativ stållegering
- Fosfaterad yta
- Numeriskt styrd maskinslipning som garanterar precisionen på eggvinkel och kontakt, vilket ökar verktygets pålitlighet och likformighet
- Precisionsinduktionshärdad egg, 63-65 HRC
- Skruvad led som minskar friktionen och maximerar käftlinjeringen
- Idealisk för arbete i trånga utrymmen



PRODUKTATTRIBUT

Produkt: **8138**

	Tapered & Relieved		XS		Ultra-Flush®
	0.1-0.5 mm		0.004-0.02 in	A	108 mm
A	4.25 in	B	8 mm	B	0.31 in
C	8 mm	C	0.31 in	D	5 mm
D	0.2 inch	F	0.6 mm	F	0.02 in
	43 g	Ω	Dissipative		