



RX 8147PS

Sidavbitare ERGO™ med avsmalnande huvud och ESD-säkra handtag, för hårda material







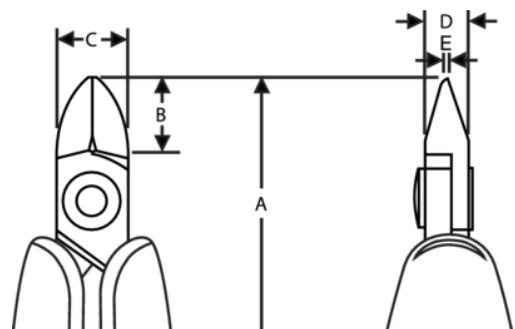

PRODUKTINFORMATION

- Sidavbitare i PS-serien med avsmalnande huvud utvecklad enligt en vetenskaplig ERGO™-process
- Utformad för precisionsklippning av mandränger, kateterspiraltrådar och stentar inom kardiologi och urologi
- ERGO™-tvåkomponentshandtag av stark polypropen med termoplastisk yta för ett bekvämt grepp
- Mikro-fas, plant och ultra-plant snitt
- Vassa linjerade käftar
- Högkvalitativ stållegering
- Fosfaterad yta
- Numeriskt styrd maskinslipning som garanterar precisionen på eggvinkel och kontakt, vilket ökar verktygets pålitlighet och likformighet
- Precisionsinduktionshårdad egg, 63-65 HRC
- Skruvad led som minskar friktionen och maximerar käftlinjeringen
- ESD-säkra handtag av tvåkomponents syntetmaterial
- BioSpring, en mjuk retur fjäder som ger lågt motstånd under arbetet och som kan justeras i 3 positioner eller tas bort helt



PRODUKTATTRIBUT

Produkt: **RX 8147PS**

	Tapered & Relieved		S		Flush
	0.1-0.8 mm		0.004-0.03 in	A	135.5 mm
A	5.33 in	B	10.5 mm	B	0.41 in
C	10 mm	C	0.39 in	D	6 mm
D	0.24 inch	E	0.8 mm	E	0.03 in
	68 g				