



## HS 8162

**Sidavbitare Ultra-Flush® med ovallt huvud, långa skär och ESD-säkra handtag, 0,3-2 mm**







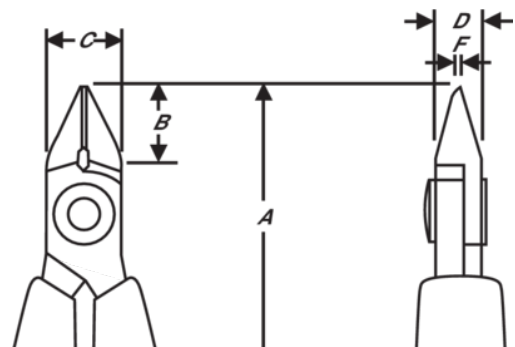



### PRODUKTINFORMATION

- Sidavbitare i HS-serien
- ESD-säkra långa handtag med skumplastyta, samt retur fjäder
- Mikro-fas, plant och ultra-plant snitt
- Klippkapaciteten avser koppartråd
- Passar för klippning av koppar
- Högkvalitativ stållegering
- Fosfaterad yta
- Numeriskt styrd maskinslipning som garanterar precisionen på eggvinkel och kontakt, vilket ökar verktygets pålitlighet och likformighet
- Precisionsinduktionshärdad egg, 63-65 HRC
- Skruvad led som minskar friktionen och maximerar käftlinjeringen
- Idealisk för arbete med kablage och kretskortsmontering



PRODUKTATTRIBUT

Produkt: **HS 8162**

	Oval		L		Ultra-Flush®
	0.3-2.0 mm		0.01-0.08 in		
		<b>A</b>	157.3 mm	<b>A</b>	6.19 in
<b>B</b>	16 mm	<b>B</b>	0.63 in	<b>C</b>	16 mm
<b>C</b>	0.63 in	<b>D</b>	8 mm	<b>D</b>	0.31 inch
<b>F</b>	1.6 mm	<b>F</b>	0.06 in		136 g
<b>Ω</b>	Dissipative				