



HS 8142

Sidavbitare Ultra-Flush® med ovallt huvud, långa skär och ESD-säkra handtag, 0,1-1 mm







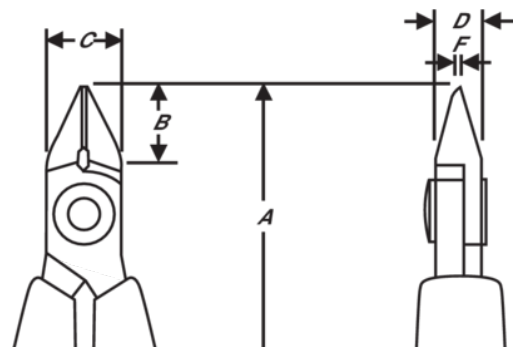



PRODUKTINFORMATION

- Sidavbitare i HS-serien
- ESD-säkra långa handtag med skumplastyta, samt retur fjäder
- Mikro-fas, plant och ultra-plant snitt
- Klippkapaciteten avser koppartråd
- Passar för klippning av koppar
- Högkvalitativ stållegering
- Fosfaterad yta
- Numeriskt styrd maskinslipning som garanterar precisionen på eggvinkel och kontakt, vilket ökar verktygets pålitlighet och likformighet
- Precisionsinduktionshärdad egg, 63-65 HRC
- Skruvad led som minskar friktionen och maximerar käftlinjeringen
- Idealisk för arbete med kablage och kretskortsmontering



PRODUKTATTRIBUT

Produkt: **HS 8142**

	Oval		S		Ultra-Flush ®
	0.1-1.0 mm		0.01-0.04 in		
		A	5.60 mm	A	142.3 in
B	10 mm	B	0.39 in	C	10 mm
C	0.39 in	D	6 mm	D	0.24 inch
F	0.8 mm	F	0.03 in		92 g
Ω	Dissipative				