



P6160 ERGO™ sidavbitare för plast







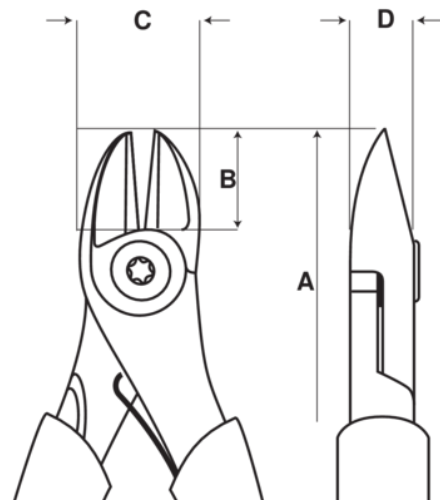



PRODUKTINFORMATION

- Sidavbitare för plast, ergonomiskt utvecklade enligt ERGO™-processen
- ERGO™ tvåkomponentshandtag av hård polypropen med termoplastiskt överdrag för ett bekvämt grepp
- Ofasad skäregg för nära kapning av alla typer av plastkomponenter
- Klippkapacitet: 1,5 mm koppartråd samt 3 mm plastmaterial (Nylon)
- Högkvalitativ stållegering
- Svartoxiderad yta, rostskyddsbehandlad
- Skruvad led som ger förträfflig funktion och exakt käftlinjering
- Käftar med rundad form för bättre åtkomlighet
- Induktionshårdade egg
- Med retur fjäder som kan kopplas ur
- Dimensioner enligt ISO 5749



PRODUKTATTRIBUT

Produkt: **P6160**

	Oval		L		Flush
	1.5 mm		0.059 in		3.0 mm
	0.118 in	A	160 mm	A	6.3 in
B	18 mm	B	0.7 in	C	21.5 mm
C	0.85 in	D	10 mm	D	0.39 inch
	162 g				