



8211

**Snedavbitare, vinklad 20°,
klippkapacitet 0,2 mm - 1,2 mm**







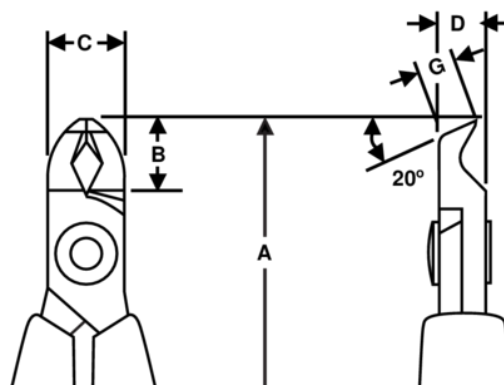

PRODUKTINFORMATION

- Snedavbitare i 80-serien
- ESD-säkra handtag i enkomponentsmaterial med retur fjäder
- Plant snitt
- Klippkapacitet angiven för koppartråd
- För klippning av koppartråd
- Högkvalitativ stållegering
- Svartoxiderad yta
- Slipning med numeriskt styrda maskiner garanterar noggrann eggbearbetning och gör verktygen pålitliga och hållbara
- Induktionshärdade skäreddar till en hårdhet av 63 - 65 HRC
- Skruvad led som minimerar friktion och maximerar käftlinjering
- Idealisk för omarbetning och montering av detaljer
- Handtag i CO-standard, i ledande material



PRODUKTATTRIBUT

Produkt: **8211**

	Angle 20°		S		Flush
	0.2-1.2 mm		0.01-0.05 in	A	110 mm
A	4.33 in	B	9.5 mm	B	0.37 in
C	10 mm	C	0.39 in	D	6 mm
D	0.24 inch	G	4.1 mm	G	0.16 in
	43 g	Ω	Dissipative		