

RX 8248

ERGO™ 45° snedavbitare med långt och urfräst huvud 0,2 - 0,8 mm







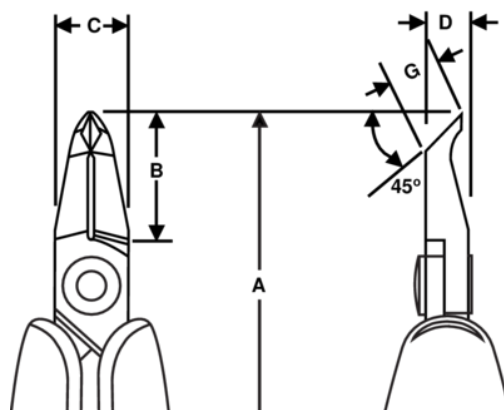

PRODUKTINFORMATION

- Snedavbitare 45°, utvecklad enligt en vetenskaplig ERGO™-process
- ERGO™ tvåkomponentshandtag av hård polypropen med termoplastiskt överdrag för ett bekvämt grepp
- Plant snitt
- Klippkapaciteten angiven för koppartråd
- Klippkapacitet: 0,2 till 0,8 mm Cu
- Högkvalitativ stållegering
- Svartoxiderad yta
- Slipning med numeriskt styrda maskiner garanterar noggrann eggbearbetning och ökar hållbarheten
- Induktionshårdade skäreppar med en hårdhet av 63 - 65 HRC
- Skruvad led som minimerar friktion och maximerar käftlinjering
- ESD-säkra handtag i tvåkomponentsmaterial
- Returfjäder som ger minimalt motstånd och kan justeras i tre olika lägen eller tas bort
- Idealisk för omarbetning och montering av detaljer



PRODUKTATTRIBUT

Produkt: **RX 8248**

	Angle 45°		S		Flush
	0.2-0.8 mm		0.01-0.03 in	A	143 mm
A	5.63 in	B	18 mm	B	0.71 in
C	10 mm	C	0.39 in	D	6 mm
D	0.24 inch	G	6.7 mm	G	0.26 in
	72 g		Dissipative		