



8249

**Snedavbitare 45° långt och urfräst
huvud 0,2 mm - 0,8 mm**







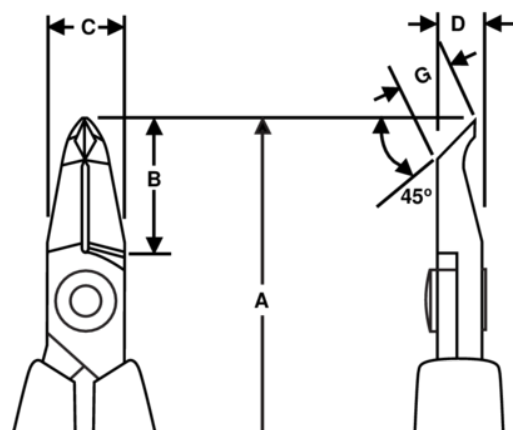

PRODUKTINFORMATION

- Precisionsnedavbitare 45°, långt och urfräst huvud, 80-serien
- ESD-säkra handtag i enkomponentsmaterial med retur fjäder
- Plant snitt
- Klippkapacitet angiven för kopparkabel
- För klippning av koppar
- Högkvalitativ stållegering
- Svartoxiderad yta
- Numeriskt styrd maskinslipning som garanterar precisionen på eggvinkel och kontakt, vilket ökar verktygets pålitlighet och likformighet
- Precisionsinduktionshårdad egg till en hårdhet av 63 - 65 HRC
- Skruvad led som minskar friktionen och maximerar käftlinjeringen
- Idealisk för arbete med komponentdetaljer
- Extra långt huvud för bra åtkomlighet i trånga utrymmen



PRODUKTATTRIBUT

Produkt: **8249**

	Angle 45°		S		Flush
	0.2-0.8 mm		0.00-0.03 in	A	117.5 mm
A	4.63 in	B	18 mm	B	0.71 in
C	10 mm	C	0.39 in	D	6 mm
D	0.24 inch	G	6.4 mm	G	0.25 in
	51 g		Dissipative		