

6159

Pince-cisaille coupe Edge affleurante, tête pointue , 0,1 - 1 mm







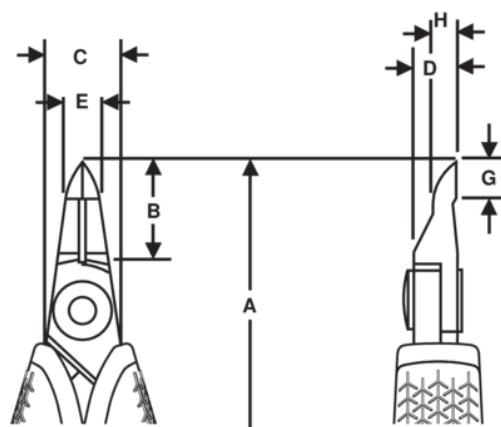

DÉTAILS SUR LE PRODUIT

- La tête pointue unique de ce modèle permet aux utilisateurs d'accéder aux composants délicats et d'effectuer des coupes affleurante sur des fils difficiles d'accès.
- Parfaites pour les mécaniciens de précision, les électriciens industriels, les ingénieurs en mécatronique et les spécialistes en microélectronique.
- Le design de la tête pointue et ses pointes symétriques ont été spécialement adaptés pour permettre un accès et une portée maximum.
- Coupe EDGE affleurante : La technologie experte de coupe par cisaillement et un désalignement contrôlé des bords des lames de 0,2 mm offrent une coupe nette et précise, même sur les fils les plus fins
- Corps en acier allié haute performance pour une très longue durée de vie et des performances durables, avec des bords de coupe meulés avec précision et durcis par induction à 63-65 HRC.
- Ressort de rappel et limiteur d'ouverture pour un fonctionnement fluide qui aide à réduire la fatigue de la main.
- Poignées bi-matière et dissipatives sécurisées ESD éliminant l'accumulation électrostatique et permettant une égalisation lente de la charge.



ATTRIBUTS DU PRODUIT

Produit: **6159**

	Pointy		M		Flush EDGE
	0.2-1.0 mm		0.01-0.039 in	A	134 mm
A	134 in	B	14 mm	B	0.55 in
C	12.8 mm	C	0.50 in	D	5 mm
D	0.2 inch	E	1 mm	E	0.04 in
G	5.0 mm	G	0.23 in	H	3.2 mm
H	0.13 in		54.4 g	Ω	Dissipative