



HS7285

Pincès coupantes obliques de précision à tête à 45° - 0.2 mm-1 mm







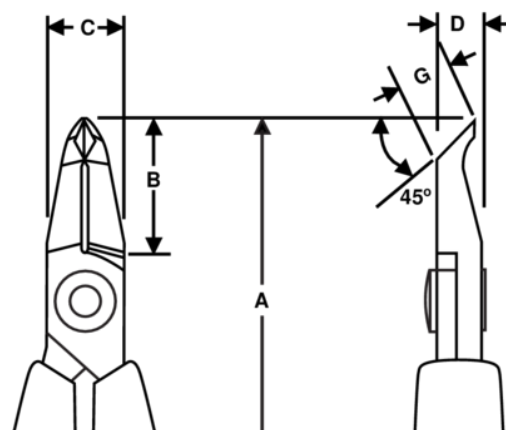

DÉTAILS SUR LE PRODUIT

- Pincès coupantes obliques de précision à tête à 45°, série HS
- Poignées ESD en mousse avec ressort de rappel
- Coupe Flush (biseau étroit)
- La capacité de coupe indiquée est pour le fil de cuivre
- Peut couper du cuivre
- Acier allié haute performance
- Finition polie
- La rectification par machine à commande numérique garantit la précision de l'angle et de la surface de l'arête, améliorant la fiabilité et la stabilité dans le temps de l'outil
- Bords de précision trempés par induction à 63-65 HRC
- La vis maintenant les deux parties de la pince minimise la friction et maximise l'alignement des arêtes de coupe
- Idéal pour les travaux de retouches ou d'assemblages serrés



ATTRIBUTS DU PRODUIT

Produit: **HS7285**

	Angle 45°		S		Flush
	0.2-1.0 mm		0.01-0.04 in	A	152.3 mm
A	5.99 in	B	20 mm	B	0.79 in
C	9 mm	C	0.35 in	D	6 mm
D	0.24 inch	G	6 mm	G	0.26 in
	103 g	Ω	Dissipative		