



## HS 8248

**Pinces coupantes obliques de précision à tête pointue et effilée à 45° - 0.2 mm mm-0.8 mm**







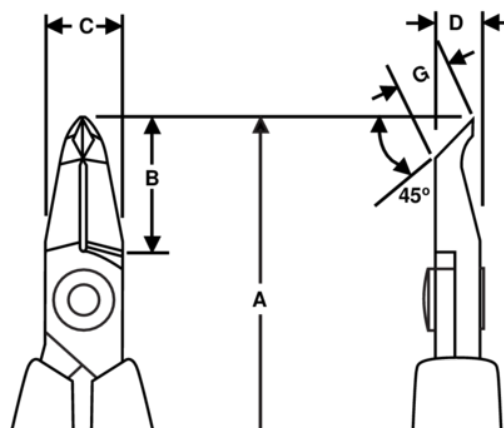
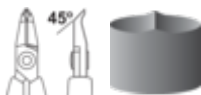

### DÉTAILS SUR LE PRODUIT

- Pinces coupantes obliques de précision à tête pointue et effilée à 45°, série HS
- Poignées ESD en mousse avec ressort de rappel
- Coupe Flush (biseau étroit)
- La capacité de coupe indiquée est pour le fil de cuivre
- Peut couper du cuivre
- Acier allié haute performance
- Finition phosphatée
- La rectification par machine à commande numérique garantit la précision de l'angle et de la surface de l'arête, améliorant la fiabilité et la stabilité dans le temps de l'outil
- Bords de précision trempés par induction à 63-65 HRC
- La vis maintenant les deux parties de la pince minimise la friction et maximise l'alignement des arêtes de coupe
- Idéal pour les travaux de retouches ou d'assemblages serrés



## ATTRIBUTS DU PRODUIT

Produit: **HS 8248**

	Tapered & Relieved		L		Flush
	0.2-0.8 mm		0.01-0.03 in	<b>A</b>	149.8 mm
<b>A</b>	5.90 in	<b>B</b>	18 mm	<b>B</b>	0.71 in
<b>C</b>	10 mm	<b>C</b>	0.39 in	<b>D</b>	8 mm
<b>D</b>	0.31 inch	<b>G</b>	6.7 mm	<b>G</b>	0.26 in
	99 g	<b>Ω</b>	Dissipative		