



P6160

Pinces coupantes plastique diagonales ERGO™







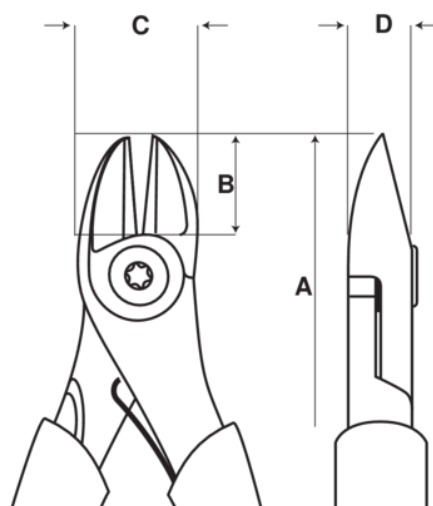



DÉTAILS SUR LE PRODUIT

- Pinces coupantes diagonales développées selon le processus scientifique ERGO™
- Poignées ERGO™ avec combinaison bi-matière, polypropylène dur à surface thermoplastique, pour une excellente prise en main
- Bord tranchant à ras sans biseaux, conçu pour découper en douceur tous types de pièces en plastique
- Capacité de coupe : Cuivre 1,5 mm et matériau plastique PA (Nylon) 3 mm
- Acier allié haute performance
- Finition phosphatée, traitée anti-corrosion
- La vis articulée assure un excellent fonctionnement et un alignement précis des bords tranchants
- Becs arrondis facilitant l'accessibilité dans les espaces restreints
- bords tranchants trempés par induction
- Équipée d'un ressort de rappel pourvu d'une fonction on/off
- Dimensions conformes à la norme ISO 5749



ATTRIBUTS DU PRODUIT

Produit: **P6160**

	Oval		L		Flush
	1.5 mm		0.059 in		3.0 mm
	0.118 in	A	160 mm	A	6.3 in
B	18 mm	B	0.7 in	C	21.5 mm
C	0.85 in	D	10 mm	D	0.39 inch
	162 g				