

RX 8156

Pinces coupantes diagonales de précision ERGO™ à tête pointue et effilée et poignées ESD ,0.1-0.8 mm







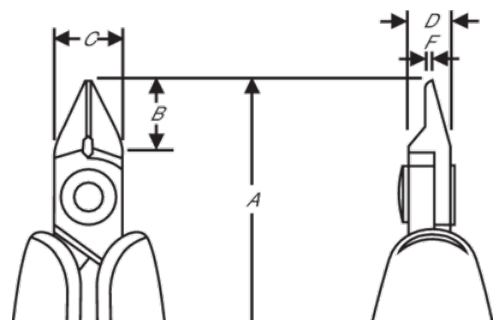

DÉTAILS SUR LE PRODUIT

- Pinces coupantes diagonales de précision à tête pointue et effilée développées selon le processus scientifique ERGO™
- Tête ultra pointue et effilée
- Poignées ERGO™ bimatière : surface thermoplastique pour une prise en main confortable, sur du polypropylène résistant pour la rigidité
- Coupes Flush (biseau étroit) et Ultra-Flush (à ras)
- La capacité de coupe indiquée est pour le fil de cuivre
- Capacité de coupe : 0.1 mm-0.8 mm
- Acier allié haute performance
- Finition phosphatée
- La rectification par machine à commande numérique garantit la précision de l'angle et de la surface de l'arête, améliorant la fiabilité et la stabilité dans le temps de l'outil
- Bords de précision trempés par induction à 63-65 HRC
- La vis maintenant les deux parties de la pince minimise la friction et maximise l'alignement des arêtes de coupe
- Poignées ESD bimatière avec ressort de rappel
- Le ressort Biospring® limite la tension tout au long du cycle de travail de l'outil et peut être réglé sur 3 positions différentes ou retiré
- Idéal pour une utilisation dans les espaces restreints et les travaux de retouches grâce à la tête plus fine



ATTRIBUTS DU PRODUIT

Produit: **RX 8156**

	Tapered & Relieved		M		Micro-Bevel®
	0.3-1.25 mm		0.01-0.05 in	A	138 mm
A	5.30 in	B	13 mm	B	0.51 in
C	12.5 mm	C	0.49 in	D	6 mm
D	0.24 inch	F	1.2 mm	F	0.05 in
	70 g	Ω	Dissipative		