

RX8138

Pinces coupantes diagonales de précision ERGO™ à tête pointue et effilée et poignées ESD ,0.1-0.8 mm







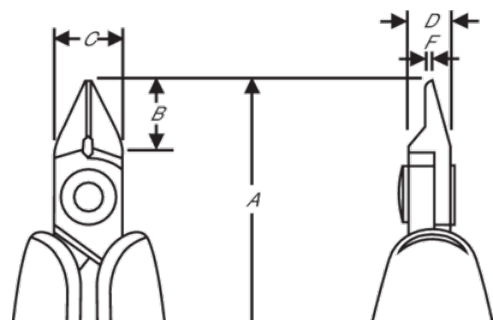

DÉTAILS SUR LE PRODUIT

- Pinces coupantes diagonales de précision à tête pointue et effilée développées selon le processus scientifique ERGO™
- Tête ultra pointue et effilée
- Poignées ERGO™ bimatière : surface thermoplastique pour une prise en main confortable, sur du polypropylène résistant pour la rigidité
- Coupes Flush (biseau étroit) et Ultra-Flush (à ras)
- La capacité de coupe indiquée est pour le fil de cuivre
- Capacité de coupe : 0.1 mm-0.8 mm
- Acier allié haute performance
- Finition phosphatée
- La rectification par machine à commande numérique garantit la précision de l'angle et de la surface de l'arête, améliorant la fiabilité et la stabilité dans le temps de l'outil
- Bords de précision trempés par induction à 63-65 HRC
- La vis maintenant les deux parties de la pince minimise la friction et maximise l'alignement des arêtes de coupe
- Poignées ESD bimatière avec ressort de rappel
- Le ressort Biospring® limite la tension tout au long du cycle de travail de l'outil et peut être réglé sur 3 positions différentes ou retiré
- Idéal pour une utilisation dans les espaces restreints et les travaux de retouches grâce à la tête plus fine



ATTRIBUTS DU PRODUIT

Produit: **RX8138**

	Tapered & Relieved		XS		Ultra-Flush®
	0.1-0.5 mm		0.004-0.02 in	A	108 mm
A	4.25 in	B	8 mm	B	0.31 in
C	8 mm	C	0.31 in	D	5 mm
D	0.2 inch	F	0.8 mm	F	0.03 in
	66 g	Ω	Dissipative		