



**P6160**

**Pince coupante diagonale ERGO™  
pour plastique, 160 mm**







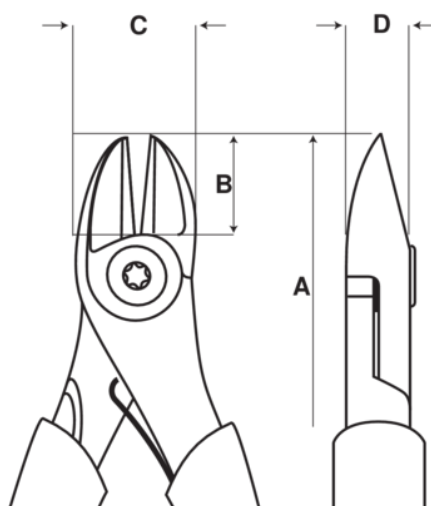



## DÉTAILS SUR LE PRODUIT

- Pincés coupantes diagonales développées selon le processus scientifique ERGO™
- Poignées ERGO™ avec combinaison bi-matière, polypropylène dur à surface thermoplastique, pour une excellente prise en main
- Bord tranchant à ras sans biseaux, conçu pour découper en douceur tous types de pièces en plastique
- Capacité de coupe : Cuivre 1,5 mm et matériau plastique PA (Nylon) 3 mm
- Acier allié haute performance
- Finition phosphatée, traitée anti-corrosion
- La vis articulée assure un excellent fonctionnement et un alignement précis des bords tranchants
- Bords arrondis facilitant l'accessibilité dans les espaces restreints
- bords tranchants trempés par induction
- Équipée d'un ressort de rappel pourvu d'une fonction on/off
- Dimensions conformes à la norme ISO 5749



## ATTRIBUTS DU PRODUIT

Produit: **P6160**

	Oval		L		Flush
	1.5 mm		0.059 in		3.0 mm
	0.118 in	<b>A</b>	160 mm	<b>A</b>	6.3 in
<b>B</b>	18 mm	<b>B</b>	0.7 in	<b>C</b>	21.5 mm
<b>C</b>	0.85 in	<b>D</b>	10 mm	<b>D</b>	0.39 inch
	162 g				