

RX 8140

**Pince coupante diagonale ERGO™
pour micro-coupe de précision,
avec tête ovale, 0,2 mm - 1 mm**







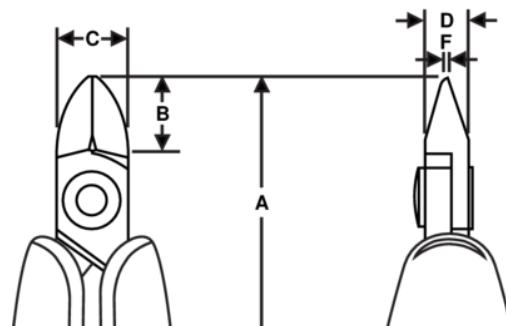



DÉTAILS SUR LE PRODUIT

- Pincés coupantes diagonales de précision à tête ovale, développées selon le processus scientifique ERGO™, tête ovale
- Poignées ERGO™ avec combinaison bi-matière, surface thermoplastique pour une prise en main confortable, sur tige en propylène dur pour une bonne rigidité
- Micro-biseau, coupe affleurante et ultra-affleurante
- La capacité de coupe indiquée correspond au fil de cuivre
- Capacité de coupe : 0,1 mm-0,8 mm à 0,4 mm-2 mm
- Acier allié haute performance
- Finition phosphatée
- Le meulage par machine-outil à commande numérique (CNC) garantit la précision et le contact de l'angle du taillant, ce qui accroît la fiabilité et l'uniformité des outils
- Taillants de précision trempés par induction à 63-65 HRC
- La vis articulée minimise les frictions et optimise l'alignement des bords tranchants
- Poignées sécurisées ESD en matériau synthétique bi-matière
- Un ressort Bio limite la tension pendant le cycle de travail de l'outil. Il est possible de le régler dans 3 positions différentes ou de le retirer
- Idéales pour le travail sur harnais de câbles et pour le montage standard de cartes de circuit imprimé



ATTRIBUTS DU PRODUIT

Produit: **RX 8140**

	Oval		S		Micro-Bevel®
	0.2-1.25 mm		0.00-0.05 in		0.2-0.5 mm
	0.01-0.02 in	A	135.5 mm	A	5.33 in
B	10.5 mm	B	0.41 in	C	10 mm
C	0.39 in	D	6 mm	D	0.24 inch
F	0.8 mm	F	0.03 in		70 g
Ω	Dissipative				