

7280

Pince coupante oblique pour coupe affleurante à angle inversé, 0,2 mm-0,8 mm







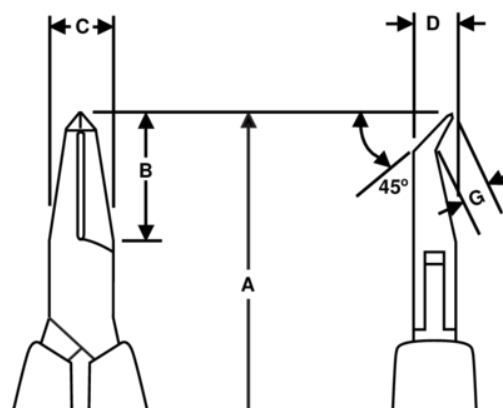

DÉTAILS SUR LE PRODUIT

- Série Suprême et pince coupante oblique à angle inversé
- Poignées mono-matière sécurisées ESD avec ressort de rappel
- Arasage
- La capacité de coupe indiquée correspond au fil de cuivre
- Convient pour découper du cuivre
- Acier allié haute performance
- Finition polie
- Le meulage par machine-outil à commande numérique (CNC) garantit la précision et le contact de l'angle du taillant, ce qui accroît la fiabilité et l'uniformité des outils
- Taillants de précision trempés par induction à 58-60 HRC
- Vis articulée qui minimise les frictions et optimise l'alignement des bords tranchants
- Idéales pour l'utilisation dans des espaces restreints



ATTRIBUTS DU PRODUIT

Produit: **7280**

	Angle 45°		S		Flush
	0.2-08 mm		0.01-0.03 in	A	120 mm
A	4.72 in	B	20 mm	B	0.79 in
C	9 mm	C	0.35 in	D	6 mm
D	0.24 inch	F	3.5 mm	F	0.14 in
	56 g	Ω	Dissipative		