



## 8248 CO

**Pince coupante oblique 45° pour coupe affleurante, tête longue et allégée, 0,2 mm - 0,8 mm**







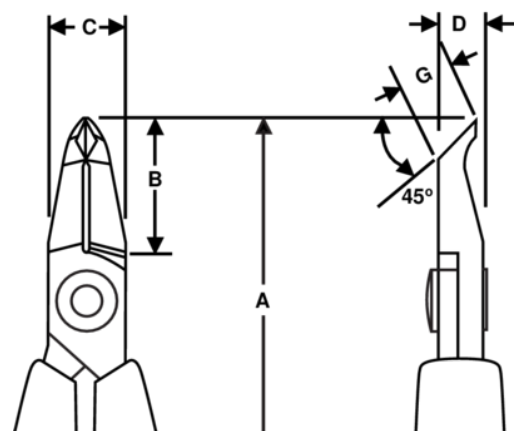

### DÉTAILS SUR LE PRODUIT

- Pincés coupantes obliques de précision à tête extra longue pointue et effilée à 45°, série 80
- Poignées ESD en mousse avec ressort de rappel
- Coupe Flush (biseau étroit)
- La capacité de coupe indiquée est pour le fil de cuivre
- Peut couper du cuivre
- Acier allié haute performance
- Finition phosphatée
- La rectification par machine à commande numérique garantit la précision de l'angle et de la surface de l'arête, améliorant la fiabilité et la stabilité dans le temps de l'outil
- Bords de précision trempés par induction à 63-65 HRC
- La vis maintenant les deux parties de la pince minimise la friction et maximise l'alignement des arêtes de coupe
- Idéal pour les travaux de retouches ou d'assemblages serrés
- Tête extra longue pour une utilisation dans des espaces restreints



## ATTRIBUTS DU PRODUIT

Produit: **8248 CO**

	Angle 45°		S		Flush
	0.2-0.8 mm		0.01-0.03 in	<b>A</b>	117.5 mm
<b>A</b>	4.63 in	<b>B</b>	18 mm	<b>B</b>	0.71 in
<b>C</b>	10 mm	<b>C</b>	0.39 in	<b>D</b>	6 mm
<b>D</b>	0.24 inch	<b>G</b>	6.7 mm	<b>G</b>	0.26 in
	51 g		Conductive		