

**8211**

**Pince coupante oblique 20° pour coupe affleurante, tête courte, 0,2 - 1,2 mm**







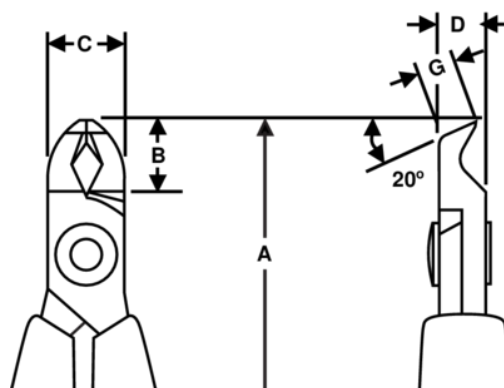

## DÉTAILS SUR LE PRODUIT

- Pince coupante oblique de précision série 80 à tête courte
- Poignées mono-matière sécurisées ESD avec ressort de rappel
- Arasage
- La capacité de coupe indiquée correspond au fil de cuivre
- Convient pour découper du cuivre
- Acier allié haute performance
- Finition phosphatée
- Le meulage par machine-outil à commande numérique (CNC) garantit la précision et le contact de l'angle du taillant, ce qui accroît la fiabilité et l'uniformité des outils
- Taillants de précision trempés par induction à 63-65 HRC
- Vis articulée qui minimise les frictions et optimise l'alignement des bords tranchants
- Idéale pour les retouches et les opérations précises de montage
- Forme de poignée standard CO en matériau conducteur



## ATTRIBUTS DU PRODUIT

Produit: **8211**

	Angle 20°		S		Flush
	0.2-1.2 mm		0.01-0.05 in	<b>A</b>	110 mm
<b>A</b>	4.33 in	<b>B</b>	9.5 mm	<b>B</b>	0.37 in
<b>C</b>	10 mm	<b>C</b>	0.39 in	<b>D</b>	6 mm
<b>D</b>	0.24 inch	<b>G</b>	4.1 mm	<b>G</b>	0.16 in
	43 g	<b>Ω</b>	Dissipative		