



## RX8234A

### Pince coupante ERGO™ à tête micro pour coupe affleurante de précision, 141 mm







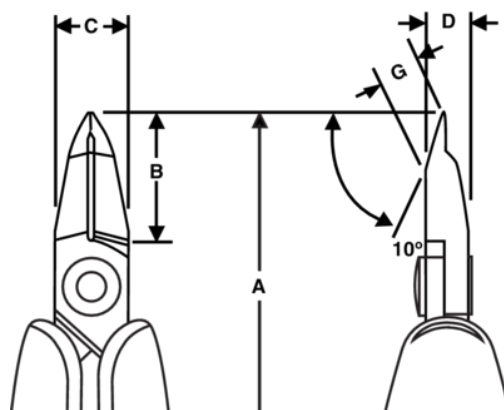

#### DÉTAILS SUR LE PRODUIT

- Pinces coupantes à tête micro développée selon le processus scientifique ERGO™
- Poignées ERGO™ sécurisées ESD avec combinaison bi-matière, surface thermoplastique pour une prise en main confortable, sur tige en propylène dur pour une bonne rigidité
- Arasage
- Capacité de coupe : 0,05 à 0,4 mm Cu
- Acier allié haute performance
- Finition phosphatée
- Le meulage par machine-outil à commande numérique (CNC) garantit la précision et le contact de l'angle du taillant, ce qui accroît la fiabilité et l'uniformité des outils
- Taillants de précision trempés par induction à 63-65 HRC
- La vis articulée minimise les frictions et optimise l'alignement des bords tranchants
- Un ressort Bio limite la tension pendant le cycle de travail de l'outil. Il est possible de le régler dans 3 positions différentes ou de le retirer
- Idéale pour les retouches et pour une utilisation en espaces restreints



## ATTRIBUTS DU PRODUIT

Produit: **RX8234A**

	Micro Tip 10°		XS		Flush
	0.05-0.4 mm		0.002-0.018 in	<b>A</b>	141 mm
<b>A</b>	4.50 in	<b>B</b>	14.2 mm	<b>B</b>	0.56 in
<b>C</b>	10.6 mm	<b>C</b>	0.41 in	<b>D</b>	7 mm
<b>D</b>	0.27 inch	<b>G</b>	3.2 mm	<b>G</b>	0.12 in
	62 g	<b>Ω</b>	Dissipative		