

6159

Alicate de precisión a ras con cabeza puntiaguda, 0,1 - 1 mm







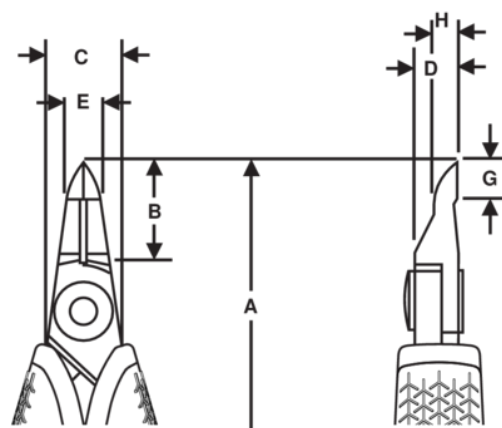

DETALLES DEL PRODUCTO

- La cabeza puntiaguda única de este modelo permite a los usuarios acceder debajo de componentes delicados y realizar cortes precisos en los cables de difícil acceso.
- Ideal para mecánicos de precisión, electricistas industriales, ingenieros mecatrónicos y especialistas en microelectrónica.
- El diseño de cabeza puntiaguda y sus puntas simétricas han sido adaptados específicamente para permitir un máximo acceso y alcance.
- Corte preciso en el borde: La tecnología de corte de cizalla experta y una desalineación de borde controlada de menos de 0.2 mm proporcionan un corte limpio y suave incluso en los cables más delgados.
- Cuerpo de acero de aleación de alto rendimiento para una excelente durabilidad y rendimiento duradero, con bordes de corte rectificadas con precisión endurecidos por inducción a 63-65 HRC.
- Muelle de retorno y limitador de apertura para un funcionamiento suave que ayuda a minimizar la fatiga de la mano.
- Mangos bimateriales y disipativos ESD seguros que eliminan la acumulación de electricidad estática y permiten una igualación de carga lenta.



ATRIBUTOS DE PRODUCTO

Producto: **6159**

	Pointy		M		Flush EDGE
	0.2-1.0 mm		0.01-0.039 in	A	134 mm
A	134 in	B	14 mm	B	0.55 in
C	12.8 mm	C	0.50 in	D	5 mm
D	0.2 inch	E	1 mm	E	0.04 in
G	5.0 mm	G	0.23 in	H	3.2 mm
H	0.13 in		54.4 g	Ω	Dissipative