



HS8149

Cortantes de punta diagonal de precisión largos con mango de seguridad ESD, 0.1-0.6 mm







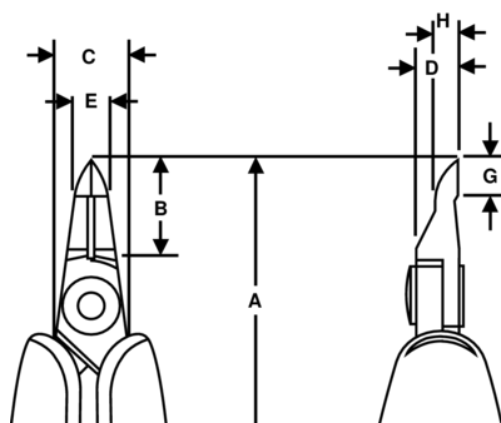

DETALLES DEL PRODUCTO

- Alicates corte diagonal de precisión Serie HS con corte de punta
- mangos de PVC largos de seguridad ESD con resorte de retorno
- Corte Flush
- La capacidad de corte dada es para alambre de cobre
- Adecuado para cortar Cu
- Aleación de acero de alto rendimiento
- Acabado fosfatado
- El rectificado de máquina controlado numéricamente garantiza la precisión del ángulo de los filos y el contacto, aumenta la fiabilidad y la consistencia de las herramientas
- filos endurecidos por inducción de precisión 63-65 HRC
- Junta de tornillo que minimiza la fricción y maximiza la alineación de los filos de corte
- Ideal para el uso con componentes de múltiples conductores y para trabajos de reparación



ATRIBUTOS DE PRODUCTO

Producto: **HS8149**

| | | | | | |
|---|------------|---|--------------|---|-------------|
|  | Tip Cutter |  | S |  | Flush |
|  | 0.1-0.6 mm |  | 0.01-0.02 in | A | 146.3 mm |
| A | 5.76 in | B | 14 mm | B | 0.55 in |
| C | 5 mm | C | 0.23 in | D | 6 mm |
| D | 0.24 inch | E | 5 mm | E | 0.23 in |
| G | 5 mm | G | 0.23 in | H | 3.2 mm |
| H | 0.13 in |  | 90 g | Ω | Dissipative |