



HS 7285

Cortantes oblicuos de precisión
largos 45° 0,2 mm-1 mm







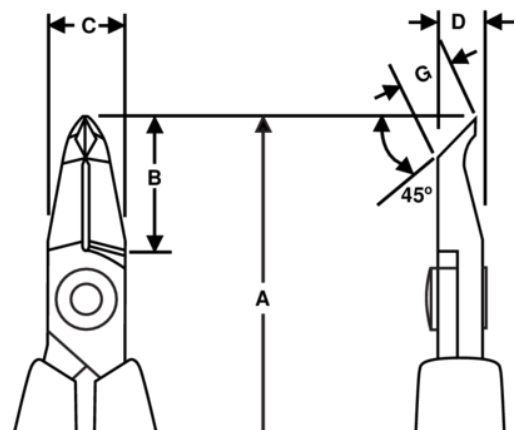

DETALLES DEL PRODUCTO

- Alicate corte oblicuo Serie HS
- ESD seguro mangos de PVC largos con resorte de retorno
- Corte de descarga
- La capacidad de corte dada es para alambre de cobre
- Adecuado para cortar Cu
- Aleación de acero de alto rendimiento
- Acabado pulido
- Afilado de máquina controlado numéricamente garantiza la precisión del ángulo del filo y el contacto, aumenta la fiabilidad y la consistencia de las herramientas
- filos endurecidos por inducción de precisión 63-65 HRC
- Junta de tornillo que minimiza la fricción y maximiza la alineación de los filos de corte
- Ideal para las necesidades de trabajos de reparación y montaje cercano



ATRIBUTOS DE PRODUCTO

Producto: **HS7285**

	Angle 45°		S		Flush
	0.2-1.0 mm		0.01-0.04 in	A	152.3 mm
A	5.99 in	B	20 mm	B	0.79 in
C	9 mm	C	0.35 in	D	6 mm
D	0.24 inch	G	6 mm	G	0.26 in
	103 g	Ω	Dissipative		