



HS 8149

Cortantes de punta diagonal de precisión largos con mango de seguridad ESD







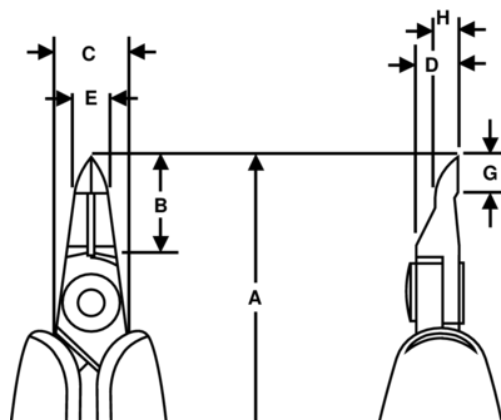

DETALLES DEL PRODUCTO

- Alicates corte diagonal de precisión Serie HS con corte de punta
- mangos de PVC largos de seguridad ESD con resorte de retorno
- Corte Flush
- La capacidad de corte dada es para alambre de cobre
- Adecuado para cortar Cu
- Aleación de acero de alto rendimiento
- Acabado fosfatado
- El rectificado de máquina controlado numéricamente garantiza la precisión del ángulo de los filos y el contacto, aumenta la fiabilidad y la consistencia de las herramientas
- filos endurecidos por inducción de precisión 63-65 HRC
- Junta de tornillo que minimiza la fricción y maximiza la alineación de los filos de corte
- Ideal para el uso con componentes de múltiples conductores y para trabajos de reparación



ATRIBUTOS DE PRODUCTO

Producto: **HS8149**

	Tip Cutter		S		Flush
	0.1-0.6 mm		0.01-0.02 in	A	146.3 mm
A	5.76 in	B	14 mm	B	0.55 in
C	5 mm	C	0.23 in	D	6 mm
D	0.24 inch	E	5 mm	E	0.23 in
G	5 mm	G	0.23 in	H	3.2 mm
H	0.13 in		90 g	Ω	Dissipative