



**7280**

**Alicates de corte oblicuo y ángulo inverso, 0,2-0,8 mm**







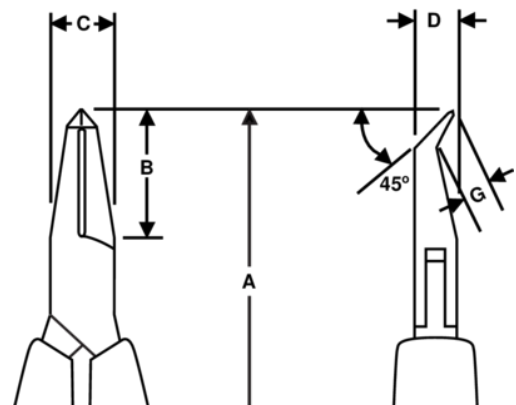

## DETALLES DEL PRODUCTO

- Alicates de corte oblicuo y ángulo inverso de la mejor calidad.
- Mangos monomateriales con seguridad ESD y muelle de retorno.
- A nivel.
- La capacidad de corte que se proporciona es para cable de cobre.
- Diseñados para cortar cobre.
- Acero aleado de alto rendimiento.
- Acabado pulido.
- El afilado a máquina con control numérico garantiza la precisión del ángulo de corte y el contacto, aumentando la fiabilidad y consistencia de las herramientas.
- Filos de acero (58-60 HRC) templados por inducción con precisión.
- La articulación atornillada minimiza la fricción y maximiza la alineación de los filos de corte.
- Ideales para usar en espacios reducidos.



# ATRIBUTOS DE PRODUCTO

Producto: **7280**

	Angle 45°		S		Flush
	0.2-08 mm		0.01-0.03 in	<b>A</b>	120 mm
<b>A</b>	4.72 in	<b>B</b>	20 mm	<b>B</b>	0.79 in
<b>C</b>	9 mm	<b>C</b>	0.35 in	<b>D</b>	6 mm
<b>D</b>	0.24 inch	<b>F</b>	3.5 mm	<b>F</b>	0.14 in
	56 g	<b>Ω</b>	Dissipative		