



## RX 8211

**Alicates de corte oblicuo de 20°  
cortos ERGO™, 0,2-1,2 mm**







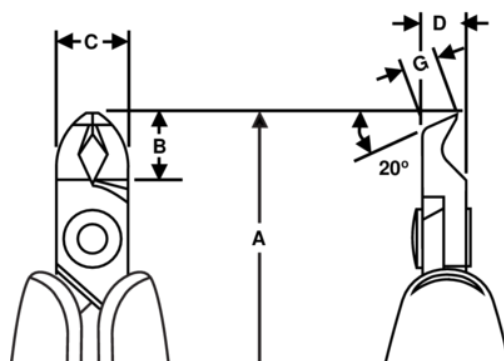

### DETALLES DEL PRODUCTO

- Alicates de corte oblicuo de 20°, de precisión y con cabeza corta que han sido desarrollados según los procesos científicos ERGO™.
- Mangos ERGO™ que combinan dos componentes y tienen una superficie termoplástica, que proporciona un agarre cómodo, sobre un núcleo de polipropileno resistente, que proporciona rigidez.
- A nivel.
- La capacidad de corte que se proporciona es para cable de cobre.
- Capacidad de corte: de 0,2 a 1,2 mm en cobre.
- Acero aleado de alto rendimiento.
- Fosfatados.
- El afilado a máquina con control numérico garantiza la precisión del ángulo de corte y el contacto, aumentando la fiabilidad y consistencia de las herramientas.
- Filos de acero (63-65 HRC) templado por inducción con precisión.
- La articulación atornillada minimiza la fricción y maximiza la alineación de los filos de corte.
- Mangos bi-componentes sintéticos y con seguridad ESD.
- El resorte-muelle limita la tensión a lo largo del ciclo de trabajo de la herramienta, además, puede ajustarse en 3 posiciones distintas o quitarse.
- Ideales para trabajos de reparación y montajes de precisión.



# ATRIBUTOS DE PRODUCTO

Producto: **RX 8211**

	Angle 20°		S		Flush
	0.2-1.2 mm		0.01-0.05 in	<b>A</b>	134.5 mm
<b>A</b>	5.29 in	<b>B</b>	9.5 mm	<b>B</b>	0.37 in
<b>C</b>	10 mm	<b>C</b>	0.39 in	<b>D</b>	6 mm
<b>D</b>	0.24 inch	<b>G</b>	4.1 mm	<b>G</b>	0.16 in
	70 g	<b>Ω</b>	Dissipative		