



HS 8247

Cortantes oblicuos con cabeza cónica de precisión 45° 0,2 mm-1 mm







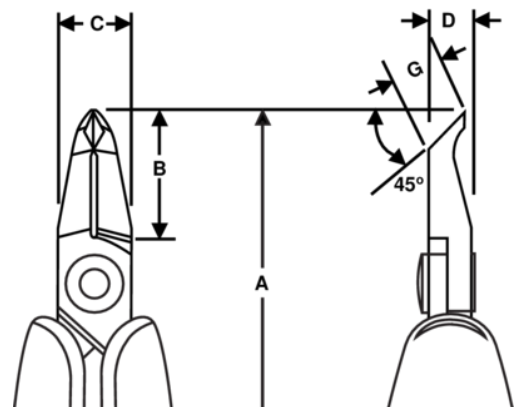

DETALLES DEL PRODUCTO

- Alicata corte oblicuo Serie HS de 45° con cabeza cónica Serie HS
- Mangos de seguridad de foam largos con resorte de retorno
- Corte Flush
- La capacidad de corte dada es para alambre de cobre
- Adecuado para cortar Cu
- Aleación de acero de alto rendimiento
- Acabado fosfatado
- Afilado de máquina controlado numéricamente garantiza la precisión del ángulo de los filos y el contacto, aumenta la fiabilidad y la consistencia de las herramientas
- filos endurecidos por inducción de precisión 63-65 HRC
- Junta de tornillo que minimiza la fricción y maximiza la alineación de los filos de corte
- Ideal para las necesidades de trabajos de reparación y montaje cercano



ATRIBUTOS DE PRODUCTO

Producto: **HS 8247**

	Angle 45°		L		Flush
	0.2-1.0 mm		0.01-0.04 in	A	149.8 mm
A	5.90 in	B	18 mm	B	0.71 in
C	10 mm	C	0.39 in	D	8 mm
D	0.31 inch	G	6.7 mm	G	0.26 in
	99 g		Dissipative		