

**8149**

**Alicates de punta diagonal de precisión con mango protegido contra ESD, 0,1-0,6 mm**







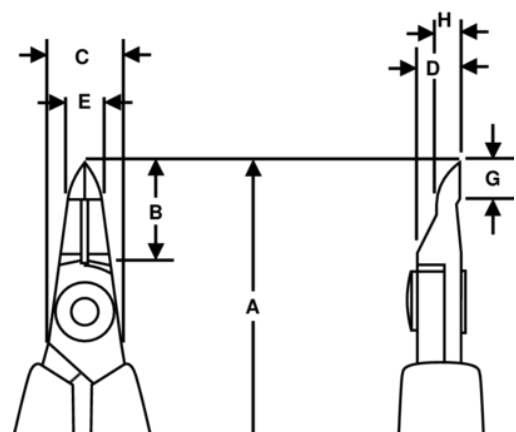

## DETALLES DEL PRODUCTO

- Alicates de corte diagonal con punta de precisión de la serie 80
- Mangos monomateriales con seguridad ESD y muelle de retorno.
- A nivel.
- La capacidad de corte que se proporciona es para cable de cobre.
- Diseñados para cortar cobre.
- Acero aleado de alto rendimiento.
- Fosfatados.
- El afilado a máquina con control numérico garantiza la precisión del ángulo de corte y el contacto, aumentando la fiabilidad y consistencia de las herramientas.
- Filos de acero (58-60 HRC) templados por inducción con precisión.
- La articulación atornillada minimiza la fricción y maximiza la alineación de los filos de corte.
- Ideales para trabajar con componentes de varios cables y reparaciones.
- Mango estándar CO con material conductor.



## ATRIBUTOS DE PRODUCTO

Producto: **8149**

	Tip Cutter		S		Flush
	0.1-0.6 mm		0.00-0.02 in	<b>A</b>	114 mm
<b>A</b>	4.49 in	<b>B</b>	14 mm	<b>B</b>	0.55 in
<b>C</b>	5 mm	<b>C</b>	0.23 in	<b>D</b>	6 mm
<b>D</b>	0.24 inch	<b>E</b>	5 mm	<b>E</b>	0.23 in
<b>G</b>	5 mm	<b>G</b>	0.23 in	<b>H</b>	3.2 mm
<b>H</b>	0.13 in		48 g	<b>Ω</b>	Dissipative