

**8158**

**Alicates de corte diagonal ultra de precisión con cabeza cónica y en relieve y mango protegido contra ESD, 0,2-1 mm**







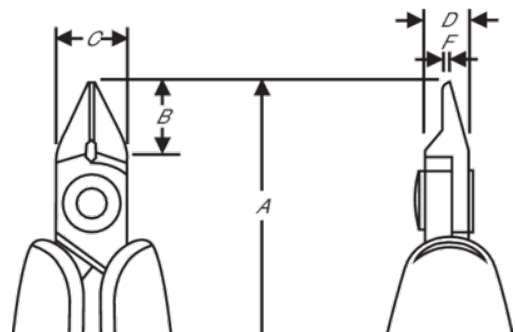

**DETALLES DEL PRODUCTO**

- Alicates corte diagonal de precisión con cabeza cónica y rebaje Serie 80
- Mangos monomateriales de seguridad ESD con resorte de retorno
- Corte micro, Flush y ultra Flush
- La capacidad de corte dada es para alambre de cobre
- Adecuado para cortar Cu
- Aleación de acero de alto rendimiento
- Acabado fosfatado
- El rectificado a máquina controlado numéricamente garantiza la precisión del ángulo de los filos y el contacto, aumenta la fiabilidad y consistencia de las herramientas
- filos endurecidos por inducción de precisión 63-65 HRC
- Junta de tornillos que minimiza la fricción y maximiza la alineación de los filos de corte
- Ideal para usar en espacios confinados y para trabajos de reparación



## ATRIBUTOS DE PRODUCTO

Producto: **8158**

	Tapered & Relieved		M		Ultra-Flush®
	0.2-1.0 mm		0.01-0.04 in	<b>A</b>	112.5 mm
<b>A</b>	4.43 in	<b>B</b>	12.5 mm	<b>B</b>	0.5 in
<b>C</b>	12.5 mm	<b>C</b>	0.50 in	<b>D</b>	6 mm
<b>D</b>	0.24 inch	<b>F</b>	1.2 mm	<b>F</b>	0.05 in
	49 g	<b>Ω</b>	Dissipative		