

8156

Alicates de corte diagonal micro de precisión con cabeza cónica y en relieve y mango protegido contra ESD, 0,3-1,25 mm







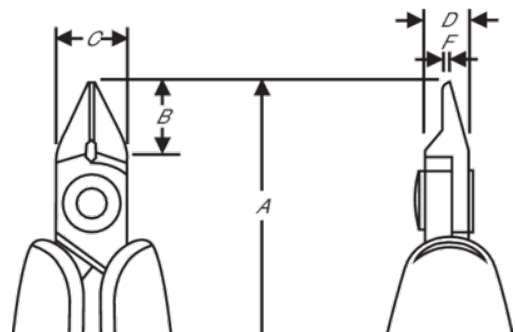
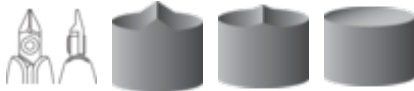

DETALLES DEL PRODUCTO

- Alicates corte diagonal de precisión con cabeza cónica y rebaje Serie 80
- Mangos monomateriales de seguridad ESD con resorte de retorno
- Corte micro, Flush y ultra Flush
- La capacidad de corte dada es para alambre de cobre
- Adecuado para cortar Cu
- Aleación de acero de alto rendimiento
- Acabado fosfatado
- El rectificado a máquina controlado numéricamente garantiza la precisión del ángulo de los filos y el contacto, aumenta la fiabilidad y consistencia de las herramientas
- filos endurecidos por inducción de precisión 63-65 HRC
- Junta de tornillos que minimiza la fricción y maximiza la alineación de los filos de corte
- Ideal para usar en espacios confinados y para trabajos de reparación



ATRIBUTOS DE PRODUCTO

Producto: 8156

	Tapered & Relieved		M		Micro-Bevel®
	0.3-1.25 mm		0.01-0.05 in	A	112.5 mm
A	4.43 in	B	12.5 mm	B	0.5 in
C	12.5 mm	C	0.50 in	D	6 mm
D	0.24 inch	F	1.2 mm	F	0.05 in
	49 g		Dissipative		