

8148 CO

Alicates de corte diagonal ultra de precisión con cabeza cónica y en relieve y mango de material conductor protegido contra ESD, 0,1-0,8 mm







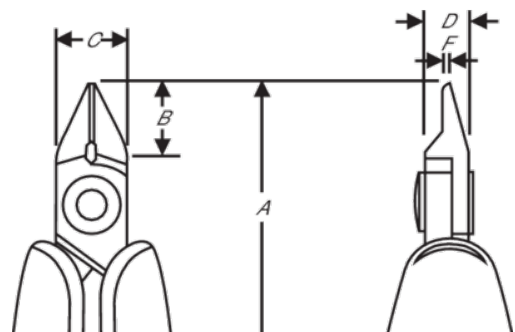

DETALLES DEL PRODUCTO

- Alicates corte diagonal de precisión con cabeza cónica y rebaje Serie 80
- Mangos monomateriales de seguridad ESD con resorte de retorno
- Corte micro, Flush y ultra Flush
- La capacidad de corte dada es para alambre de cobre
- Adecuado para cortar Cu
- Aleación de acero de alto rendimiento
- Acabado fosfatado
- El rectificado a máquina controlado numéricamente garantiza la precisión del ángulo de los filos y el contacto, aumenta la fiabilidad y consistencia de las herramientas
- filos endurecidos por inducción de precisión 63-65 HRC
- Junta de tornillos que minimiza la fricción y maximiza la alineación de los filos de corte
- Ideal para usar en espacios confinados y para trabajos de reparación



ATRIBUTOS DE PRODUCTO

Producto: **8148 CO**

	Tapered & Relieved		S		Ultra-Flush®
	0.1-0.8 mm		0.00-0.03 in	A	110 mm
A	4.33 in	B	10 mm	B	0.39 in
C	10 mm	C	0.39 in	D	6 mm
D	0.24 inch	F	0.8 mm	F	0.03 in
	45 g	Ω	Conductive		