

8148

## Alicates de corte diagonal ultra de precisión con cabeza cónica y en relieve y mango protegido contra ESD, 0,1-0,8 mm







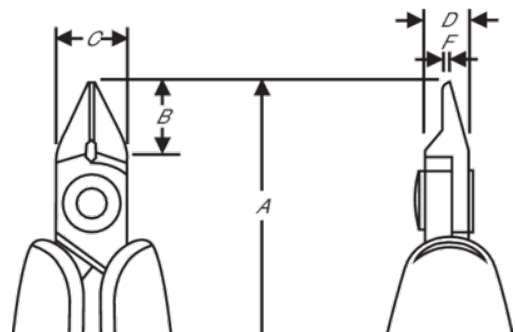

### DETALLES DEL PRODUCTO

- Alicates corte diagonal de precisión con cabeza cónica y rebaje Serie 80
- Mangos monomateriales de seguridad ESD con resorte de retorno
- Corte micro, Flush y ultra Flush
- La capacidad de corte dada es para alambre de cobre
- Adecuado para cortar Cu
- Aleación de acero de alto rendimiento
- Acabado fosfatado
- El rectificado a máquina controlado numéricamente garantiza la precisión del ángulo de los filos y el contacto, aumenta la fiabilidad y consistencia de las herramientas
- filos endurecidos por inducción de precisión 63-65 HRC
- Junta de tornillos que minimiza la fricción y maximiza la alineación de los filos de corte
- Ideal para usar en espacios confinados y para trabajos de reparación



## ATRIBUTOS DE PRODUCTO

**Producto: 8148**

|   |                    |   |              |   |               |
|---|--------------------|---|--------------|---|---------------|
|  | Tapered & Relieved |  | S            |  | Ultra-Flush ® |
|  | 0.1-0.8 mm         |  | 0.00-0.03 in | <b>A</b>  | 110.5 mm      |
| <b>A</b>  | 4.33 in            | <b>B</b>  | 10 mm        | <b>B</b>  | 0.39 in       |
| <b>C</b>  | 10 mm              | <b>C</b>  | 0.39 in      | <b>D</b>  | 6 mm          |
| <b>D</b>  | 0.24 inch          | <b>F</b>  | 0.8 mm       | <b>F</b>  | 0.03 in       |
|  | 45 g               | <b>Ω</b>  | Dissipative  |   |               |