

8147

## Alicates de corte diagonal a nivel de precisión con cabeza cónica y en relieve y mango protegido contra ESD, 0,1-1 mm







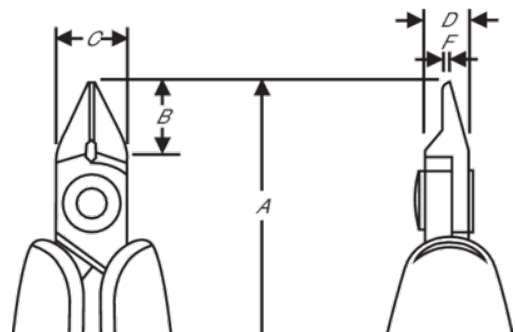

### DETALLES DEL PRODUCTO

- Alicates corte diagonal de precisión con cabeza cónica y rebaje Serie 80
- Mangos monomateriales de seguridad ESD con resorte de retorno
- Corte micro, Flush y ultra Flush
- La capacidad de corte dada es para alambre de cobre
- Adecuado para cortar Cu
- Aleación de acero de alto rendimiento
- Acabado fosfatado
- El rectificado a máquina controlado numéricamente garantiza la precisión del ángulo de los filos y el contacto, aumenta la fiabilidad y consistencia de las herramientas
- filos endurecidos por inducción de precisión 63-65 HRC
- Junta de tornillos que minimiza la fricción y maximiza la alineación de los filos de corte
- Ideal para usar en espacios confinados y para trabajos de reparación



## ATRIBUTOS DE PRODUCTO

Producto: **8147**

	Tapered & Relieved		S		Flush
	0.1-1.0 mm		0.01-0.04 in	<b>A</b>	110.5 mm
<b>A</b>	4.33 in	<b>B</b>	10 mm	<b>B</b>	0.39 in
<b>C</b>	10 mm	<b>C</b>	0.39 in	<b>D</b>	6 mm
<b>D</b>	0.24 inch	<b>F</b>	0.8 mm	<b>F</b>	0.03 in
	46 g	<b>Ω</b>	Dissipative		