

## 8141 CO

**Alicates de corte diagonal a nivel de precisión con cabeza ovalada y mango de material conductor protegido contra ESD, 0,1-1,25 mm**







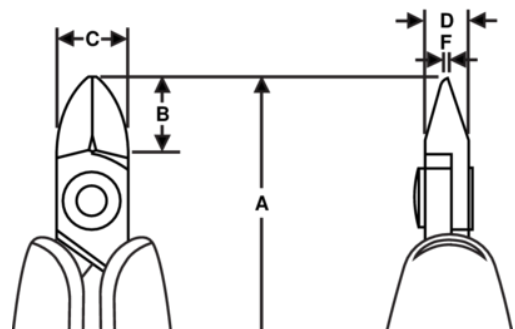



### DETALLES DEL PRODUCTO

- Alicates de corte diagonal de precisión de la serie 80
- Mangos monomateriales de seguridad ESD con muelle de retorno
- Corte micro-biselado, al ras y ultra-al ras
- La capacidad de corte que se da es para cable de cobre
- Adecuado para cortar Cu
- Acero aleado de alto rendimiento
- Fosfatado
- Filos de corte fresados en máquina de control numérico, que garantiza la precisión del ángulo de corte y de las caras de contacto, aumentando la fiabilidad y consistencia
- Filos templados por inducción de precisión 63-65 HRC
- Remache que reduce la fricción y mejora el alineamiento de los fillos de corte
- Ideal para trabajos en mazos de cables y ensamblaje de placas de circuito impreso estándar



## ATRIBUTOS DE PRODUCTO

Producto: **8141 CO**

	Oval		S		Flush
	0.1-1.25 mm		0.00-0.05 in		
		<b>A</b>	110 mm	<b>A</b>	4.33 in
<b>B</b>	1.5 mm	<b>B</b>	0.41 in	<b>C</b>	10 mm
<b>C</b>	0.39 in	<b>D</b>	6 mm	<b>D</b>	0.24 inch
<b>F</b>	0.8 mm	<b>F</b>	0.03 in		45 g
<b>Ω</b>	Conductive				