



P6160

Alicate de corte diagonal fosfatado ERGO™, 160 mm







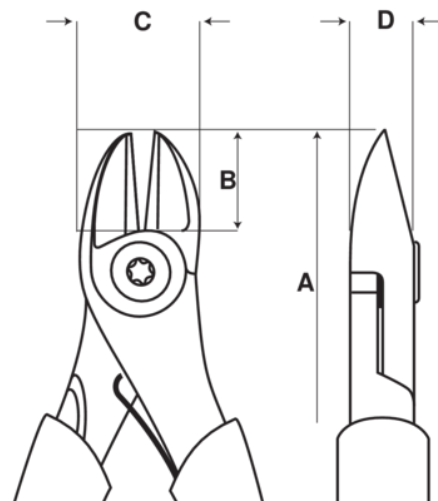



DETALLES DEL PRODUCTO

- Alicates de corte lateral desarrollados de acuerdo a las normas del proceso científico ERGO™
- Mangos ERGO™ con combinación bi-componente, superficie termoplástica de polipropileno resistente para un excelente agarre
- Filo de corte en bisel sin biselado diseñado para cortar sin problemas todo tipo de piezas de plástico
- Capacidad de corte: 1,5 mm en cobre y 3 mm en plástico y PA (Nylon)
- Acero aleado de alto rendimiento
- Fosfatado, tratamiento anticorrosión
- Remache que proporciona un funcionamiento excelente y una alineación precisa de los filos de corte
- Bocas redondeadas que mejoran la accesibilidad en espacios reducidos
- Filos de corte templados por inducción
- Equipado con un muelle de retorno y función de encendido/apagado
- Dimensiones de acuerdo con la norma ISO 5749



ATRIBUTOS DE PRODUCTO

Producto: **P6160**

	Oval		L		Flush
	1.5 mm		0.059 in		3.0 mm
	0.118 in	A	160 mm	A	6.3 in
B	18 mm	B	0.7 in	C	21.5 mm
C	0.85 in	D	10 mm	D	0.39 inch
	162 g				