

RX 8142

Alicates de corte diagonal ultra de precisión Ergo™ con cabeza ovalada, 0,1-1 mm







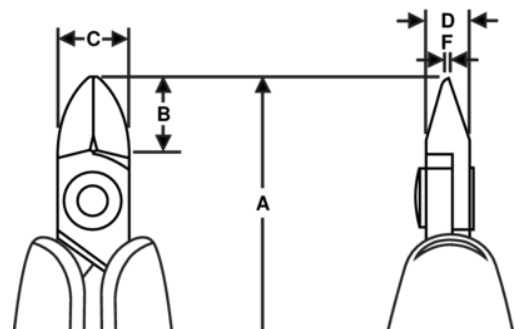



DETALLES DEL PRODUCTO

- Alicates de corte diagonal de cabeza ovalada de precisión diseñados según los procesos científicos ERGO™, cabeza ovalada
- Mangos ERGO™ con combinación bi-componente, superficie termoplástica, para un agarre cómodo, en núcleo de polipropileno resistente para mayor rigidez
- Corte micro-biselado, al ras y ultra-al ras
- La capacidad de corte que se da es para cable de cobre
- Capacidad de corte: 0,1 mm-0,8 mm a 0,4 mm-2 mm
- Acero aleado de alto rendimiento
- Fosfatado
- Filos de corte fresados en máquina de control numérico, que garantiza la precisión del ángulo de corte y de las caras de contacto, aumentando la fiabilidad y consistencia de la herramienta
- Filos templados por inducción de precisión 63-65 HRC
- Remache que reduce la fricción y mejora el alineamiento de los fillos de corte
- Mangos de seguridad ESD en material sintético bi-componente
- El resorte-muelle limita la tensión a lo largo del ciclo de trabajo de la herramienta y puede ser ajustado en tres posiciones distintas o eliminado
- Ideal para trabajos en mazos de cables y ensamblaje de placas de circuito impreso estándar



ATRIBUTOS DE PRODUCTO

Producto: **RX 8142**

	Oval		S		Ultra-Flush ®
	0.1-1.0 mm		0.00-0.04 in		
		A	135.5 mm	A	5.33 in
B	10.5 mm	B	0.41 in	C	10 mm
C	0.39 in	D	6 mm	D	0.24 inch
F	0.8 mm	F	0.03 in		70 g
Ω	Dissipative				