

## RX 8140

### Alicates de corte diagonal micro de precisión Ergo™ con cabeza ovalada, 0,2-1,25 mm







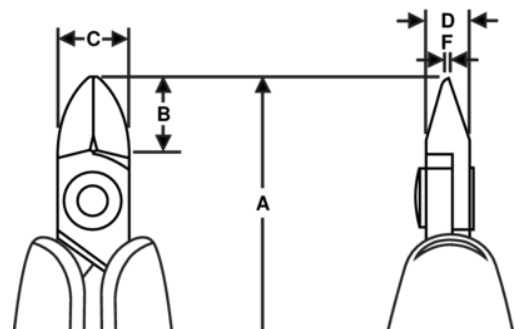



#### DETALLES DEL PRODUCTO

- Alicates de corte diagonal de cabeza ovalada de precisión diseñados según los procesos científicos ERGO™, cabeza ovalada
- Mangos ERGO™ con combinación bi-componente, superficie termoplástica, para un agarre cómodo, en núcleo de polipropileno resistente para mayor rigidez
- Corte micro-biselado, al ras y ultra-al ras
- La capacidad de corte que se da es para cable de cobre
- Capacidad de corte: 0,1 mm-0,8 mm a 0,4 mm-2 mm
- Acero aleado de alto rendimiento
- Fosfatado
- Filos de corte fresados en máquina de control numérico, que garantiza la precisión del ángulo de corte y de las caras de contacto, aumentando la fiabilidad y consistencia de la herramienta
- Filos templados por inducción de precisión 63-65 HRC
- Remache que reduce la fricción y mejora el alineamiento de los fillos de corte
- Mangos de seguridad ESD en material sintético bi-componente
- El resorte-muelle limita la tensión a lo largo del ciclo de trabajo de la herramienta y puede ser ajustado en tres posiciones distintas o eliminado
- Ideal para trabajos en mazos de cables y ensamblaje de placas de circuito impreso estándar



## ATRIBUTOS DE PRODUCTO

Producto: **RX 8140**

	Oval		S		Micro-Bevel®
	0.2-1.25 mm		0.00-0.05 in		0.2-0.5 mm
	0.01-0.02 in	<b>A</b>	135.5 mm	<b>A</b>	5.33 in
<b>B</b>	10.5 mm	<b>B</b>	0.41 in	<b>C</b>	10 mm
<b>C</b>	0.39 in	<b>D</b>	6 mm	<b>D</b>	0.24 inch
<b>F</b>	0.8 mm	<b>F</b>	0.03 in		70 g
<b>Ω</b>	Dissipative				