



## 8248 CO

**Alicates de corte oblicuo a nivel de 45° de cabeza larga y en relieve con mango de material conductor, 0,2 mm - 0,8 mm**







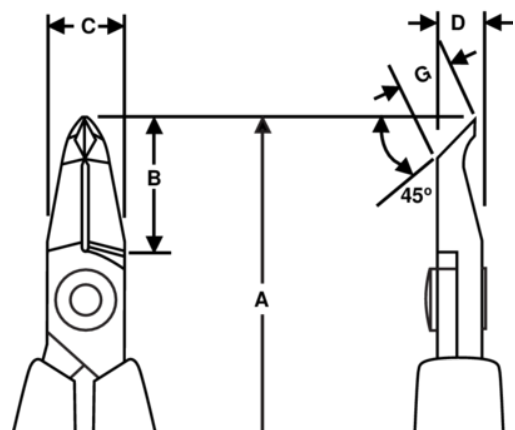

### DETALLES DEL PRODUCTO

- Alicates de corte oblicuo de 45° de precisión de la serie 80 con cabeza larga y en relieve
- Mangos monomateriales de seguridad ESD con muelle de retorno
- Corte al ras
- La capacidad de corte que se da es para cable de cobre
- Adecuado para cortar Cu
- Acero aleado de alto rendimiento
- Fosfatado
- Filos de corte fresados en máquina de control numérico, que garantiza la precisión del ángulo de corte y de las caras de contacto, aumentando la fiabilidad y consistencia
- Filos templados por inducción de precisión 63-65 HRC
- Remache que reduce la fricción y mejora el alineamiento de los fillos de corte
- Ideal para trabajos de reparación y montaje de precisión



## ATRIBUTOS DE PRODUCTO

Producto: **8248 CO**

|   |            |   |              |   |          |
|---|------------|---|--------------|---|----------|
|  | Angle 45°  |  | S            |  | Flush    |
|  | 0.2-0.8 mm |  | 0.01-0.03 in | <b>A</b>  | 117.5 mm |
| <b>A</b>  | 4.63 in    | <b>B</b>  | 18 mm        | <b>B</b>  | 0.71 in  |
| <b>C</b>  | 10 mm      | <b>C</b>  | 0.39 in      | <b>D</b>  | 6 mm     |
| <b>D</b>  | 0.24 inch  | <b>G</b>  | 6.7 mm       | <b>G</b>  | 0.26 in  |
|  | 51 g       |  | Conductive   |   |          |